

Engrenages coniques, KKM102222

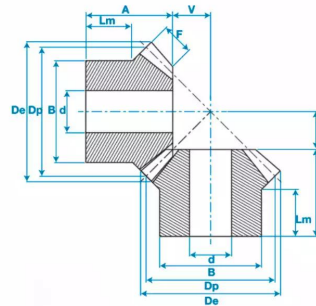

Engrenages coniques

Type 1



Description

Engrenages coniques, référence KKM102222. Engrenage module 1 avec 22/22 dents.

Détails du produit

Détails du produit

Dp (mm)	22
De (mm)	23.4
Diam int. (mm)	5
Largeur dents (mm)	4.7