

Pignons pré alésés, PGD09509

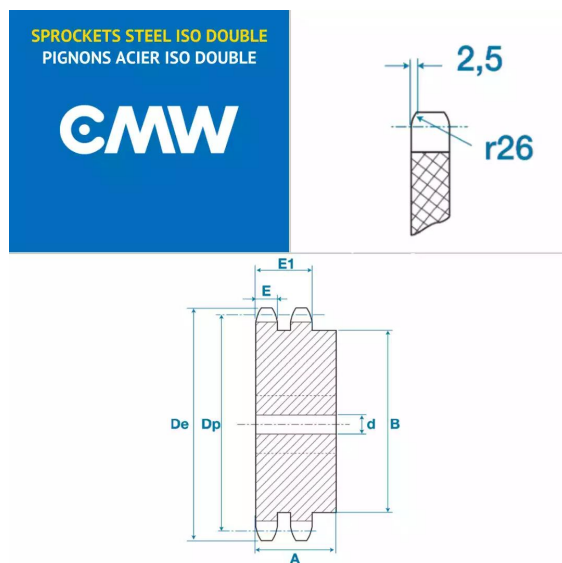

Description

Pignons pré alésés 06B2, référence PGD09509. Double denture, Pignons de transmission avec un pas de 9.52 mm, 9 dents.

Détails du produit

Détails du produit

Diam int. (mm)	8
Dp (mm)	27.85
De (mm)	31
A (mm)	22
B (mm)	18
E (mm)	5.2
E1 (mm)	15.4