

## Pignons pré alésés, PGD09516

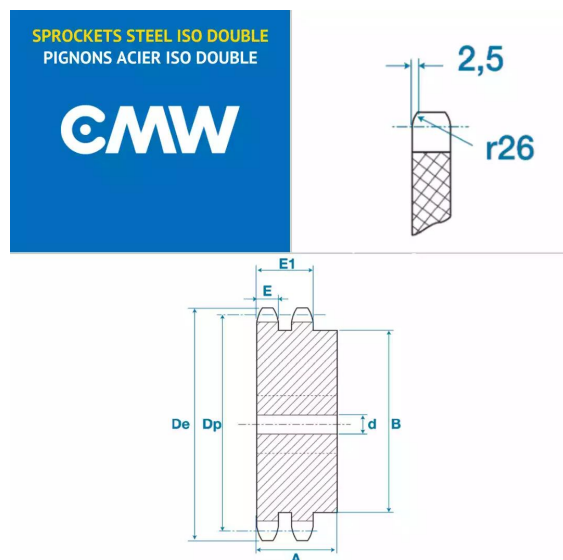

### Description

Pignons pré alésés 06B2, référence PGD09516. Double denture, Pignons de transmission avec un pas de 9.52 mm, 16 dents.

### Détails du produit

#### Détails du produit

Diam int. (mm)	12
Dp (mm)	48.82
De (mm)	52.3
A (mm)	30
B (mm)	37
E (mm)	5.2
E1 (mm)	15.4