

Pignons pré alésés, PGD09519

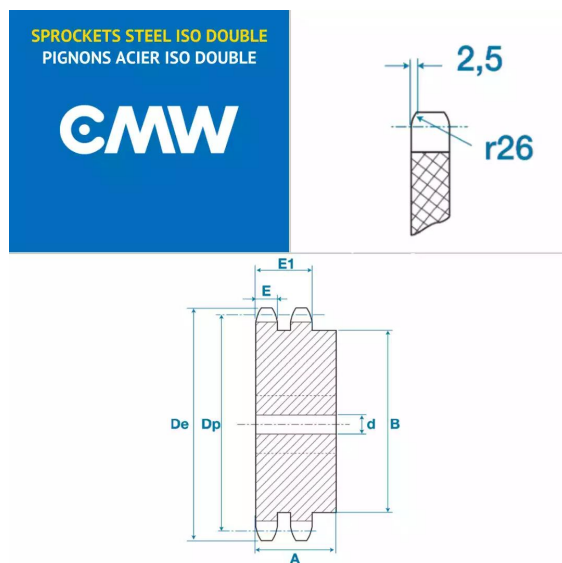

Description

Pignons pré alésés 06B2, référence PGD09519. Double denture, Pignons de transmission avec un pas de 9.52 mm, 19 dents.

Détails du produit

Détails du produit

Diam int. (mm)	12
Dp (mm)	57.87
De (mm)	61.3
A (mm)	30
B (mm)	46
E (mm)	5.2
E1 (mm)	15.4