

Pignons pré alésés, PGD09522

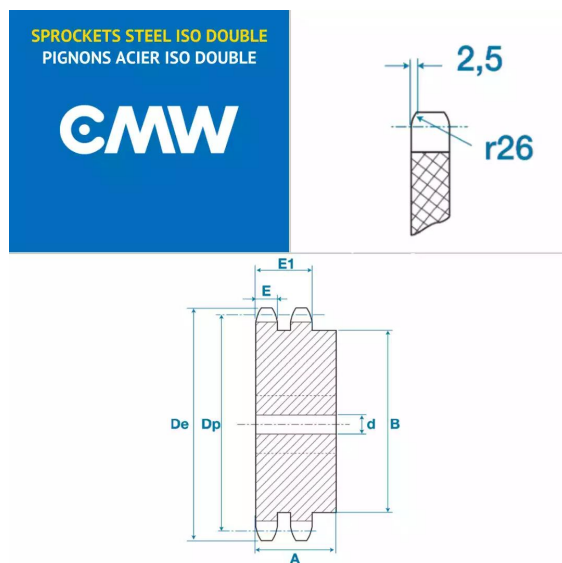

Description

Pignons pré alésés 06B2, référence PGD09522. Double denture, Pignons de transmission avec un pas de 9.52 mm, 22 dents.

Détails du produit

Détails du produit

Diam int. (mm)	16
Dp (mm)	66.93
De (mm)	71
A (mm)	30
B (mm)	55
E (mm)	5.2
E1 (mm)	15.4