

Pignons pré alésés, PGD19009

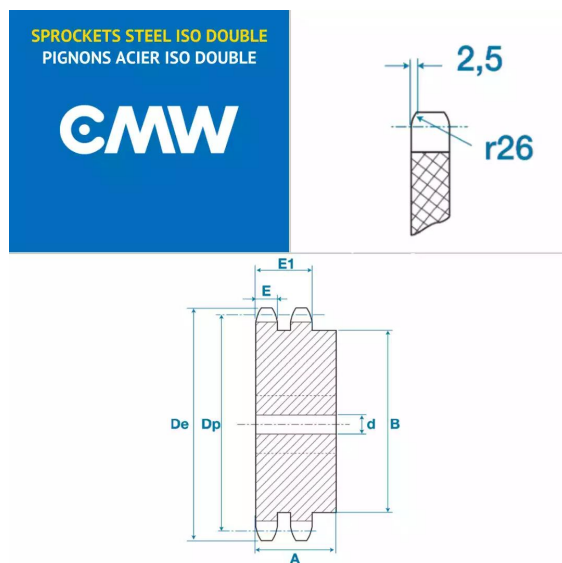

Description

Pignons pré alésés 12B2, référence PGD19009. Double denture, Pignons de transmission avec un pas de 19.05 mm, 9 dents.

Détails du produit

Détails du produit

Diam int. (mm)	12
Dp (mm)	55.7
De (mm)	62
A (mm)	45
B (mm)	37
E (mm)	10.8
E1 (mm)	30.3