

Pignons pré alésés, PGD19015

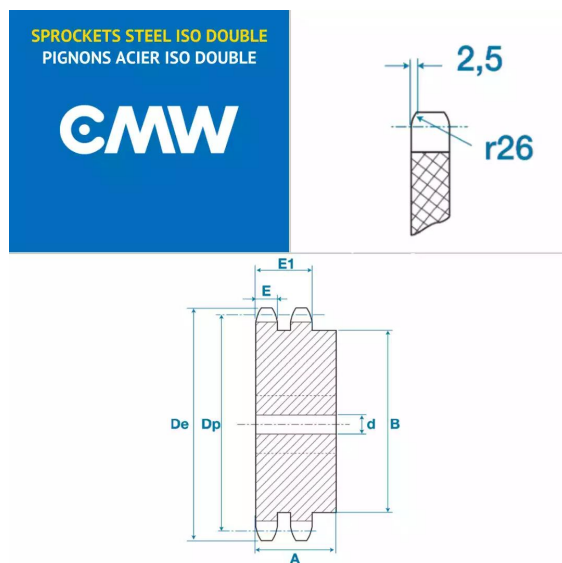

Description

Pignons pré alésés 12B2, référence PGD19015. Double denture, Pignons de transmission avec un pas de 19.05 mm, 15 dents.

Détails du produit

Détails du produit

Diam int. (mm)	16
Dp (mm)	91.63
De (mm)	99.8
A (mm)	50
B (mm)	71
E (mm)	10.8
E1 (mm)	30.3