

Pignons pré alésés, PGD25438

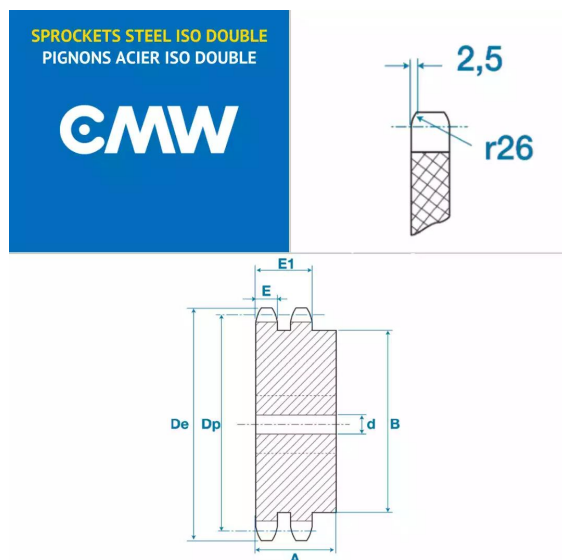

Description

Pignons pré alésés 16B2, référence PGD25438. Double denture, Pignons de transmission avec un pas de 25.4 mm, 38 dents.

Détails du produit

Détails du produit

Diam int. (mm)	25
Dp (mm)	307.59
De (mm)	320.7
A (mm)	70
B (mm)	140
E (mm)	15.8
E1 (mm)	47.7