

Pignons pré alésés, PGS06013

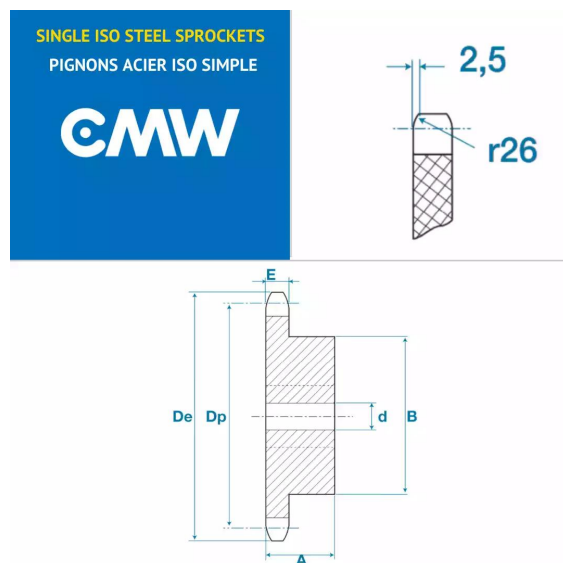

Description

Pignons pré alésés 04B1, référence PGS06013. Simple denture, Pignons de transmission avec un pas de 6 mm, 13 dents.

Détails du produit

Détails du produit

Diam int. (mm)	6
Dp (mm)	25.05
De (mm)	27.3
A (mm)	10
B (mm)	18
E (mm)	2.6
E1 (mm)	0