

Pignons pré alésés, PGS08009

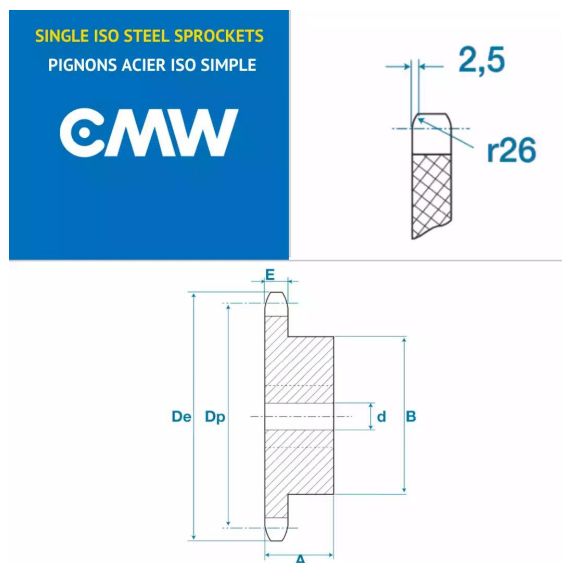

Description

Pignons pré alésés 05B1, référence PGS08009. Simple denture, Pignons de transmission avec un pas de 8 mm, 9 dents.

Détails du produit

Détails du produit

| | |
|----------------|-------|
| Diam int. (mm) | 6 |
| Dp (mm) | 23.39 |
| De (mm) | 26.6 |
| A (mm) | 12 |
| B (mm) | 15 |
| E (mm) | 2.8 |
| E1 (mm) | 0 |