

## Pignons pré alésés, PGS08019

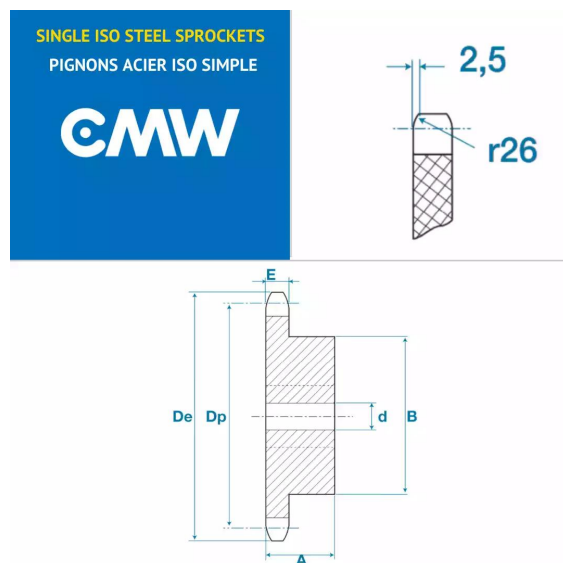

### Description

Pignons pré alésés 05B1, référence PGS08019. Simple denture, Pignons de transmission avec un pas de 8 mm, 19 dents.

### Détails du produit

#### Détails du produit

Diam int. (mm)	8
Dp (mm)	48.61
De (mm)	51.9
A (mm)	14
B (mm)	30
E (mm)	2.8
E1 (mm)	0