

Pignons pré alésés, PGS09533

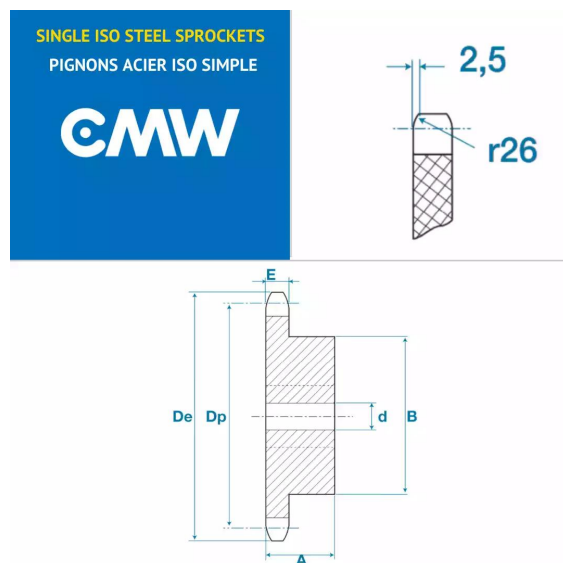

Description

Pignons pré alésés 06B1, référence PGS09533. Simple denture, Pignons de transmission avec un pas de 9.52 mm, 33 dents.

Détails du produit

Détails du produit

Diam int. (mm)	14
Dp (mm)	100.2
De (mm)	104.3
A (mm)	30
B (mm)	65
E (mm)	5.3
E1 (mm)	0