

## Pignons pré alésés, PGS09535

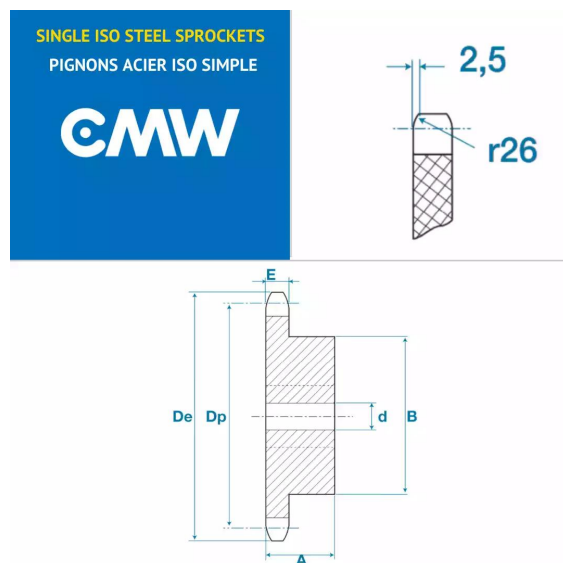

### Description

Pignons pré alésés 06B1, référence PGS09535. Simple denture, Pignons de transmission avec un pas de 9.52 mm, 35 dents.

### Détails du produit

#### Détails du produit

Diam int. (mm)	14
Dp (mm)	106.26
De (mm)	110.4
A (mm)	30
B (mm)	65
E (mm)	5.3
E1 (mm)	0