

Pignons pré alésés, PGS15809

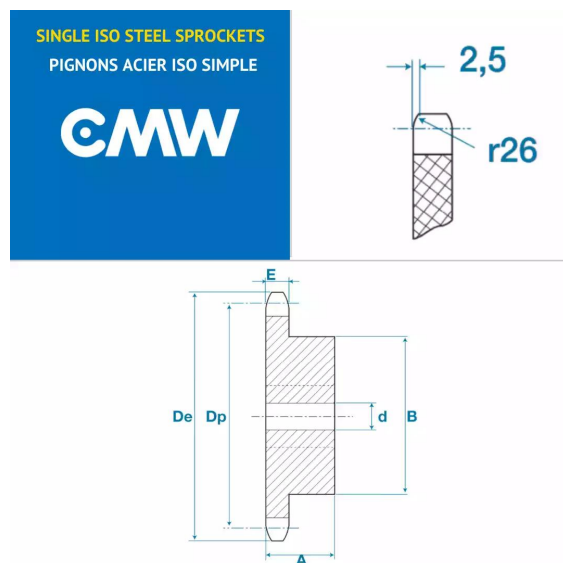

Description

Pignons pré alésés 10B1, référence PGS15809. Simple denture, Pignons de transmission avec un pas de 15.8 mm, 9 dents.

Détails du produit

Détails du produit

Diam int. (mm)	10
Dp (mm)	46.42
De (mm)	52.6
A (mm)	25
B (mm)	30
E (mm)	9.1
E1 (mm)	0