

## Roues fonte à moyeu amovible, RFD254095M

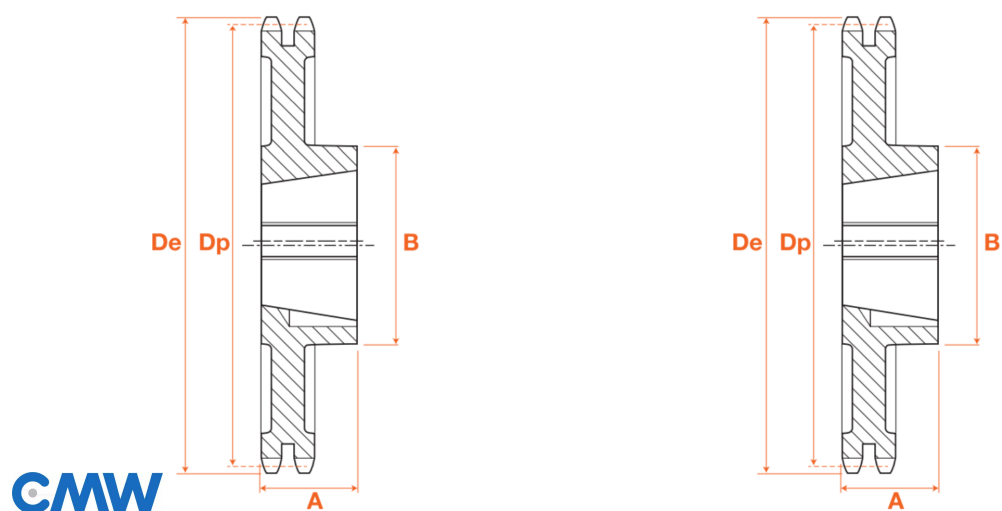

### Description

Roues fonte à moyeu amovible 16B2, référence RFD254095M. Double denture, Roues fonte de transmission avec un pas de 25.4 mm, 95 dents.

### Détails du produit

#### Détails du produit

Dp (mm) 768.22

De (mm) 781.1

A (mm) 65

B (mm) 216